

SLV GmbH

BETRIEBSANLEITUNG FÜR
NOTLEUCHE

OPERATING MANUAL FOR
LUMINAIRE FOR EMERGENCY LIGHTING

MODE D'EMPLOI POUR
ÉCLAIRAGE DE SECOURS

INSTRUCCIONES DE SERVICIO PARA
LÁMPARA DE EMERGENCIA

ISTRUZIONI DI FUNZIONAMENTO PER
LUCE DI EMERGENZA

GEBRUIKSHANDLEIDING VOOR
NOODLAMP

INSTRUKTIONSVEJLEDNING FOR
NØDBELYSNING

INSTRUKCJA OBSŁUGI DLA
LAMPY AWARYJNA

РУКОВОДСТВО ПО ЭКСПЛУАТАЦИИ
АВАРИЙНАЯ ЛАМПА

BRUKSANVISNING FÖR
NÖDLAMPA

ACIL DURUM LAMBASI
İÇİN KULLANMA KILAVUZU

KEZELÉSI ÚTMUTATÓ
VÉSZVILÁGÍTÓ LÁMPATEST

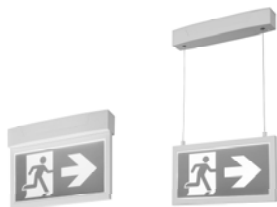

240002/03

220V-240V
~50/60Hz



Power
4W



240002

LED, 32 lm,
6000K, CRI 70

33,0 x 25,0 x 6,0 cm

1,32 kg

240003

33,0 x 6,0 x 5,8 cm

1,33 kg

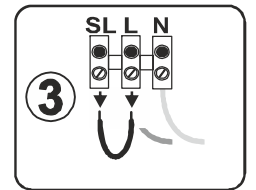
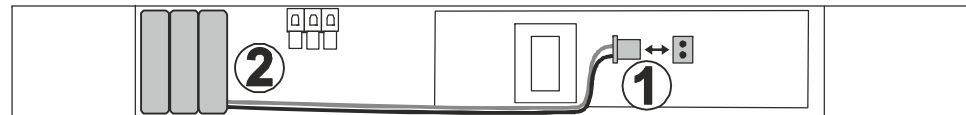
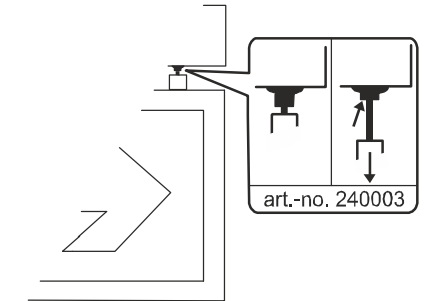
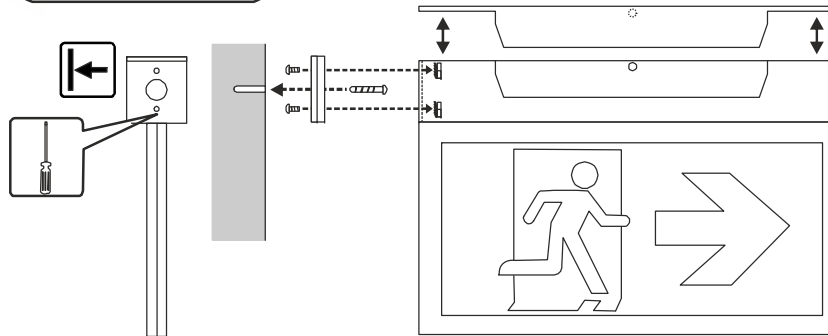
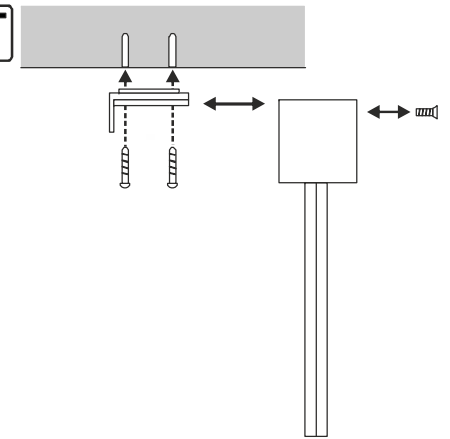
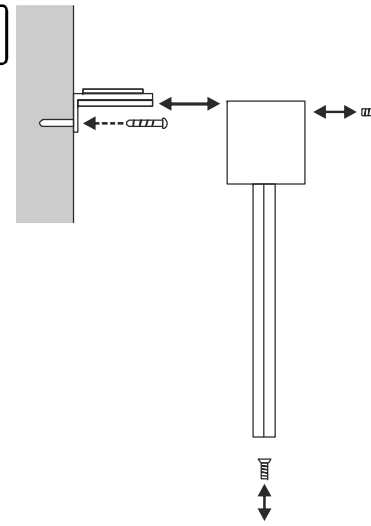
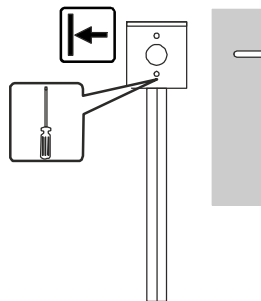
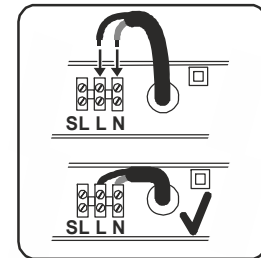
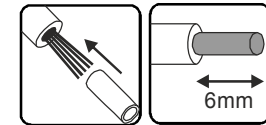
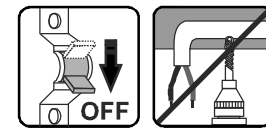

art.-no.240002/03 28.06.2016 © SLV GmbH, Daimlerstr. 21-23, 52531 Übach-Palenberg, Germany, Tel. +49 (0)2451 4833-0 Technische Änderungen vorbehalten. Technical Details are subject to change. Les détails techniques sont sujet à des changements. Nos reservamos el derecho a modificaciones técnicas. Modifiche tecniche riservate. Behoudens technische wijzigingen. Ret til tekniske ændringer forbeholdes. Zmiany techniczne zastrzeżone. Сохраняется право на внесение технических изменений. Tekniska ändringar kan förekomma. Teknik değışiklik yapma hakkı saklıdır. A technikai részletek termékenként változhatnak.

DEUTSCH

BETRIEBSANLEITUNG FÜR NOTLEUCHTE 240002/03

Lesen Sie diese kurze Anleitung sorgfältig und bewahren Sie diese für späteren Gebrauch zugänglich auf!

Technische Daten

Betriebsspannung	220-240V
Netzfrequenz:	50-60Hz
Lichtstrom:	32 lm
Systemleistung:	4W
Schaltungsart:	Dauer- und Bereitschaftsschaltung
Bemessungsbetriebsdauer:	3 Std.
Schutzklasse:	II
Schutzart:	IP20
Umgebungstemperatur (ta):	0° -+25°C
Batterie:	NIMH AA 1000mAh 3.6V
Ladestrom:	25-60mA
Erkennungsweite:	30m

SICHERHEITSHINWEISE

Nichtbeachtung der Sicherheitshinweise kann zu Lebens-, Verbrennungs- und Brandgefahr führen!

- Installations-, Montagearbeiten und Arbeiten am elektrischen Anschluss darf nur eine zugelassene Elektrofachkraft durchführen.
- Nicht in die aktive Lichtquelle starren.
- Das Produkt darf nicht verändert oder modifiziert werden.
- Hängen und befestigen Sie nichts an dem Produkt, insbesondere keine Dekoration.
- Decken Sie das Produkt nicht ab. Beeinträchtigen Sie nicht die Luftzirkulation.
- Im Fehlerfall dürfen Sie das Produkt NICHT mehr berühren und weiter betreiben. Schalten Sie das Produkt am externen Lichtschalter oder durch Freischalten der Leitung an der Sicherung sofort aus! Bei Berührung und weiterem Betrieb im Fehlerfall besteht Lebensgefahr durch elektrischen Schlag, Verbrennungsgefahr oder Brandgefahr!
Ein Fehlerfall liegt vor, wenn
 - sichtbare Beschädigungen auftreten.
 - das Produkt nicht einwandfrei arbeitet (z.B. flackern).
 - es qualmt, dampft, oder bei hörbaren Knistergeräuschen.
 - Brandgerüche entstehen.
 - eine Überhitzung zu erkennen ist (z.B. Verfärbungen, auch an angrenzenden Flächen).
- Betreiben Sie das Produkt erst wieder nach Instandsetzung und Überprüfung ausschließlich durch eine zugelassene Elektrofachkraft!
- Das Produkt ist nicht für die Bedienung durch Kinder vorgesehen. Stellen Sie sicher, dass Kinder an dem Produkt keinen Schaden nehmen, z.B. durch Verbrennungen an heißen Oberflächen oder durch elektrischen Schlag.

Weitere Sicherheitshinweise sind durch dieses Symbol gekennzeichnet:



BESTIMMUNGSGEMÄSSE VERWENDUNG

Dieses Produkt dient nur Beleuchtungszwecken und darf:

- nur mit einer Spannung von 220-240V ~50-60Hz betrieben werden.
- nur entsprechend der Schutzklasse II (zwei) angeschlossen werden.
- nur auf einem stabilen, ebenen und kippfesten Untergrund fest montiert betrieben werden.

- nur auf normal bzw. nicht entflammaren Flächen betrieben werden.
- nur in trockenen, also nicht:
 - in feuchten oder schmutzgefährdeten Räumen.
 - im Bereich hoher Luftfeuchtigkeit betrieben werden.
- keinen starken mechanischen Beanspruchungen oder starker Verschmutzung ausgesetzt werden.

BETRIEB

Automatische Test Funktion

Nach Inbetriebnahme wird automatisch ein Funktionstest durchgeführt und in folgenden Intervallen fortgesetzt

- Alle 4 Sekunden: Batterie wird auf Unterbrechung, Ladefehler sowie auf Leuchten und Transformatorenfehler überprüft.
- Jeden Monat: 3 Minuten Dauertest.
- Jedes Jahr: 1-3 Stunden Dauertest.

Hinweis: Alle Test Funktionen sind Voreinstellungen und müssen nicht angepasst werden!

Manuelle Test Funktion

Drücken Sie den Testknopf einmal	30 Sekunden Dauertest
Drücken Sie den Testknopf zweimal innerhalb von 2 Sekunden	3 Minuten Dauertest
Drücken Sie den Testknopf dreimal innerhalb von 2 Sekunden	30 Minuten Dauertest
Drücken Sie den Testknopf viermal innerhalb von 2 Sekunden	1-3 Stunden Dauertest

LED Status Anzeige

Grün	Dauerhaft an	Bereit / Normaler Betrieb
	Blinkend	Testphase
	Überprüfung (Fehler)	
Rot	Einmal Blinken 4 Sekunden Pause	Batterie nicht Verbunden
	Zweimal Blinken 4 Sekunden Pause	Batteriekurzschluss / geringe Spannung
	Dreimal Blinken 4 Sekunden Pause	Ladegerät Fehlerhaft
	Viermal Blinken 4 Sekunden Pause	Transformator Fehlerhaft
	Fünfmal Blinken 4 Sekunden Pause	LED Leuchtmittel Fehlerhaft

WARTUNG UND PFLEGE

Leuchtmittel

- Die Lichtquelle dieser Leuchte darf nur vom Hersteller oder einem von ihm beauftragten Servicetechniker oder einer vergleichbar qualifizierten Person ersetzt werden.

Batterie

- Wenn nach vollständiger Ladung der Batterie die vorgeschriebene Bemessungsbetriebsdauer von (3h) nicht erreicht wird, muss die Batterie sofort ausgetauscht werden.

Batteriewechsel

- Transportsicherung (Kabelbinder) lösen
- Stecker der Batterie ausstecken (1).
- Alte Batterien entfernen und neue Batterien einsetzen (2).
- Stecker einstecken (1).

Hinweis: Der Kabelbinder für die Batterien dient als Transportsicherung und wird nicht bei fest installierter Leuchte benötigt.

Pflege



Schalten Sie erst das gesamte Produkt spannungsfrei und lassen es abkühlen, bevor Sie Reinigungs- oder Pflegemaßnahmen an dem Produkt vornehmen.

- Reinigen Sie das Produkt regelmäßig - nur mit einem leicht angefeuchteten, weichen und fusselfreien Tuch. Beachten Sie eventuell beiliegende Hinweise.

LAGERUNG UND ENTSORGUNG

Lagerung

- Das Produkt muss trocken, vor Verschmutzungen und mechanischen Belastungen geschützt, gelagert werden.



Nach einer feuchten oder verschmutzenden Lagerung darf das Produkt erst nach einer Zustandsprüfung durch eine zugelassene Elektrofachkraft betrieben werden.



Entsorgung (Europäische Union)

- Produkt nicht im Hausmüll entsorgen! Produkte mit diesem Symbol sind entsprechend der Richtlinie(WEEE, 2012/19) über Elektro- und Elektronik-Altgeräte über die örtlichen Sammelstellen für Elektro-Altgeräte zu entsorgen!
- **Hinweis zu verbrauchten Batterien/Akkus:** Geben Sie nur vollständig entladene Batterien/Akkus zurück. Kleben Sie die Pole bei Lagerung und Entsorgung ab, damit keine Kurzschlüsse entstehen.

MONTAGE (nur durch zugelassene Elektrofachkraft)



Schalten Sie die Stromversorgung bzw. die Anschlussleitung spannungsfrei, bevor Sie jegliche Arbeiten vornehmen!



Verwenden Sie nur Zubehörteile, die mit dem Produkt mitgeliefert sind oder definitiv als Zubehör beschrieben werden!



Überprüfen Sie, ob sich im Produkt lose Teile befinden. Ist das der Fall, und das Vorkommen solcher Teile nicht explizit beschrieben, darf das Produkt nicht installiert oder in Betrieb genommen werden.



Verwenden Sie das beiliegende Montagematerial nur, wenn es für den Montageuntergrund geeignet ist. Ist dies nicht der Fall, verwenden Sie nur für den Montageuntergrund geeignetes Montagematerial.

Auspacken

- Nehmen Sie das Produkt vorsichtig aus der Verpackung und entfernen Sie jeglichen Transportschutz.
- Überprüfen Sie vor Entsorgung des Verpackungsmaterials, ob alle Bestandteile des Produkts entnommen sind.

Montageort

- Das Produkt ist nur für die Montage an der Wand und Decke geeignet.

Montageschritte (vor Montage komplett lesen)

- Montieren Sie die Leuchte, wie in der Abbildung dargestellt.
- Elektrischer Anschluss
 - Das Produkt muss durch eine allpolige Trennung von der Stromversorgung getrennt werden können.
 - Zum elektrischen Anschluss verbinden Sie die schwarze oder braune Ader (Außenleiter) der Anschlussleitung mit der Klemme L und die blaue Ader (Neutralleiter) der Anschlussleitung mit der Klemme N.
 - Sollte die Leuchte als Bereitschaftsleuchte (Leuchtmittel nur bei Netzausfall in Betrieb) verwendet werden, muss die Brücke zwischen Klemme SL und L entfernt werden (3).



Überprüfen Sie die einwandfreie Funktion und den sicheren Halt der Leuchte!

Art.-Nr. 240002/03 © 28.06.2016 SLV GmbH,
Daimlerstr. 21-23, 52531 Übach-Palenberg, Germany,
Tel. +49 (0)2451 4833-0.
Technische Änderungen vorbehalten.

ENGLISH

OPERATING MANUAL FOR LUMINAIRE FOR EMERGENCY LIGHTING 240002/03

Read this short manual carefully and keep it accessible for further reference!

Technical data

Operating voltage	220-240V
frequency:	50-60Hz
Luminous flux:	32 lm
System power:	4W
Circuit mode:	Maintained / non-maintained circuit
Rated operating time:	3 hours
Safety class:	II
Type of protection:	IP20
Ambient temperature:	0° -+25°C
Battery:	NIMH AA 900mAh 3.6V
Charging current:	25-60mA
Recognition distance:	30m

SAFETY MESSAGES

Disregard of the safety messages may lead to danger of life, burning or fire!

- Installation, mounting or works on the electrical connection may only be carried out by an approved electrician.
- Do not look directly into the light source.
- The product may not be modified or converted.
- Do not hang or fasten anything on the product, especially no decoration.
- Do not cover the product - provide free air circulation.
- In case of a malfunction you may NOT touch the product or operate it further. Disconnect the product from the power supply by an external switch or by the fuse.
- A malfunction exists when:
 - visible damages appear.
 - the product does not work properly (e.g. flickering).
 - smoke, steam or crackling sounds appear.
 - smell of burning is recognisable.
 - an overheating is recognisable (e.g. by discolouration of adjacent surfaces).
- Operate the product only after maintenance and examination by an approved electrician!
- This product is not intended to be used by children. Ensure that children do not suffer any harm e.g. by burns from hot surfaces or by electrical shock.

Additional safety messages are indicated by this symbol: .

USE AS DIRECTED

This product serves exclusively lighting purposes and may:

- only be used with a voltage of 220-240V ~50-60Hz.
- only be installed according to safety class II (two).
- only be operated when firmly mounted on a stable, even and tilt-fixed surface.
- only be operated on normally or not flammable surfaces.
- only be used in dry condition,
 - not in damp or dirt-endangered rooms.
 - not in areas of high air humidity.
- not be exposed to strong mechanical loads or to strong contamination.

OPERATION

Automatic test function

After Implementation an automatic test run will be carried out and will be continued in the following intervals.

- Every 4 seconds: Battery will be checked for contact failure, charging failure as well as for luminaire and transformer failure.
- Every month: a 3 minutes endurance test.
- Every year: a 1-3 hours endurance test.

Note: All test functions are default settings and should not be adjusted!

Manual test function

Press the test button once	30 seconds endurance test
Press the test button twice within 2 seconds	3 minutes endurance test
Press the test button three times within 2 seconds	30 minutes endurance test
Press the test button four times within 2 seconds	1-3 hours endurance test

LED status display

green	Permanently on	Ready / normal operation
	Flashing	Test phase
red	Check (failure)	
	Flashes once, 4 seconds break	Battery not connected
	Flashes twice, 4 seconds break	Battery short circuit / low voltage
	Flashes three times, 4 seconds break	Battery charger defect
	Flashes four times, 4 seconds break	Transformer defect
	Flashes five times, 4 seconds break	LED lamp defect

MAINTENANCE AND CARE

Light source

- The light source of this luminaire may only be replaced by the manufacturer, an authorized service technician or a comparable qualified person.

Battery

- If the specified operating time of (3h) will not be reached after full charge of the battery, the battery should be replaced immediately.

Battery replacement

- Loosen transport lock (cable tie).
- Unplug the battery plug (1).
- Remove old battery and insert new one (2).
- Insert plug (1).

Note: The cable tie of the batteries serves as transport lock and is not needed when luminaire is permanently installed

Care

 Disconnect the product from the power supply and let it cool down, before you clean the product.

- Clean the product on a regular basis using a slightly moistened, soft and fluff-free cloth. Please also note additional supplied notes on maintenance and care.

STORAGE AND DISPOSAL

Storage

- The product must be stored in a dry and clean environment. Do not strain the product mechanically during storage.
-  After a damp or soiling storage the product may only be installed after checking its condition by an approved electrician.

Disposal (European Union)

- Do not dispose the product with the regular household waste! Products marked with this sign must be disposed according to the directive (WEEE, 2012/19) on electrical and electronic devices at local collection points for such devices!
- **Notice on used batteries/accumulators:**
Return only fully discharged batteries/accumulators.
Mask the poles during storage and disposal that no short circuits may occur.

INSTALLATION (only by an approved electrician)

 Switch off the mains or respectively the connection lead before doing any works!

 Use only parts, which are supplied with the product or are described as accessories!

 Inspect the product for loose parts inside the housing. When there are loose parts inside the housing and these are not explicitly described the product may not be installed or operated.

 Use the supplied fastening material only when it is suited for the installation background. If this is not the case use only fastening material suiting the installation background.

Unpacking

- Carefully take the product out of the packaging removing any transport safeguards.
- Before disposal of the packaging material make sure that all components of the product are removed.

Installation place

- The product is solely suited for installation on the wall and ceiling.

Installation steps (read completely before installation)

- Install the luminaire as shown in the figure.
- Electrical Connection
 - The product must be able to be separated by an all pole separation from the current supply.
 - For electric connection attach the black or brown wire (live conductor) of the connection lead with the clamp L and the blue wire (neutral conductor) of the connection lead with the clamp N.
 - If the luminaire will be used as a non-maintained luminaire (lamp is only operating in case of power failure), the bridge between clamp SL and L must be removed. (3).

 Check if the product functions properly and is securely fixed!

art.-no. 240002/03 © 28.06.2016 SLV GmbH,
Daimlerstr. 21-23, 52531 Übach-Palenberg, Germany,
Tel. +49 (0)2451 4833-0
Technical Details are subject to change.

FRANÇAIS

MODE D'EMPLOI POUR ÉCLAIRAGE DE SECOURS 240002/03

Veillez lire soigneusement ce mode d'emploi et conservez-le pour une relecture ultérieure !

Informations techniques

Tension d'alimentation:	220-240V
Fréquence réseau :	50-60Hz
Flux lumineux :	32 lm
Puissance du système:	4W
Type de commutation:	Régime permanent ou non permanent
Autonomie mesurée:	3 Heures
Classe de protection	II
Type de protection.	IP20
Température ambiante (ta)	0° -+25°C
Pile:	NIMH AA 900mAh 3.6V
Courant de charge:	25-60mA
Distance de reconnaissance:	30m

⚠️ CONSIGNES DE SÉCURITÉ

Le non-respect des indications de sécurité peuvent mener à un risque pour la vie, à des brûlures et à un incendie !

- L'installation, le montage et les travaux de branchement doivent être effectués seulement par un personnel professionnellement qualifié et agréé.
- Ne pas regarder la source lumineuse.
- Le produit ne peut être ni changé ou modifié.
- N'accrochez ni ne fixez rien au produit, surtout pas de décoration.
- Ne couvrez pas le produit. N'empêchez pas l'air de circuler.
- En cas de dysfonctionnement le produit ne doit pas être touché. Eteindre le produit par l'interrupteur externe, ou bien déverrouiller la ligne au fusible! Dans le cas d'un contact avec le produit et d'une poursuite de son fonctionnement, malgré l'état de dysfonctionnement, persiste un danger mortel par décharge électrique ou danger de brûlures! Une dysfonctionnement existe, si
 - des endommagements apparentes surviennent.
 - le produit ne fonctionne pas correctement (p. ex. clignoter)
 - le produit dégage une fumée abondante ou fait un bruit de pétilllement.
 - une odeur de brûlé se fait sentir.
 - une surchauffe se fait remarquer (p. ex. changement de couleur, aussi sur les surfaces voisines).
- La mise en fonction de nouveau ne doit être effectuée qu'après une réparation et vérification par un personnel qualifié et autorisé!
- Le produit n'est pas prévu pour une utilisation par des enfants. Assurez-vous que les enfants ne peuvent être blessés par le produit, p.ex. par des brûlures aux surfaces très chaudes ou par une décharge électrique.

Indications de sécurité complémentaires caractérisés par ce symbole:



A UTILISER COMME INDIQUÉ

Ce produit sert seulement aux fins d'éclairage et doit :

- être prévu pour une tension de 220-240V ~50-60Hz.
- uniquement être raccordé selon la classe de protection II (deux).
- être monté sur un fond stable, lisse et non basculante.
- être mis en service sur une surface normale et non inflammable.

- être installé seulement dans des endroits secs, ainsi:
 - pas dans des lieux menacés d'humidité et saleté.
 - pas dans les régions à grande humidité.
- ne pas être exposé à des forces mécaniques fortes ou bien des saletés et salissures.

OPÉRATION

Fonction automatique de test

Après la mise en fonctionnement, un test de fonctionnement est automatiquement effectué, et survient aux intervalles suivants

- Toutes les 4 secondes : vérification de la pile pour prévenir les coupures, erreurs de chargement ainsi qu'erreurs dues à l'éclairage ou aux transformateurs.
- Tous les mois : test à long terme de 3 minutes
- Tous les ans : test à long terme d'1-3 heures

Remarque : L'ensemble des fonctions du test sont des pré-réglages, et ne doivent pas être ajustées

Fonction manuelle de test

Appuyez une fois sur le bouton test	Appuyez une fois sur le bouton test
Test à long terme de 30 secondes	Test à long terme de 30 secondes
Appuyez deux fois sur le bouton test en l'espace de 2 secondes	Appuyez deux fois sur le bouton test en l'espace de 2 secondes
Test à long terme de 3 minutes	Test à long terme de 3 minutes

Affichage LED du statut

Vert	Allumée durablement	Prêt / Fonctionnement normal
	Clignotante	Phase test
Vérification (Erreur)		
Rouge	Clignote une fois avec pause de 4 secondes	La pile n'est pas connectée
	Clignote deux fois avec pause de 4 secondes	Court-circuit de la pile / tension faible
	Clignote trois fois avec pause de 4 secondes	Appareil de charge défectueux
	Clignote quatre fois avec pause de 4 secondes	Transformateur défectueux
	Clignote cinq fois avec pause de 4 secondes	Ampoule LED défectueuse

ENTRETIEN ET NETTOYAGE

L'ampoule / lampe

- La source lumineuse de ce luminaire ne peut être remplacée que par le fabricant ou par un technicien qu'il aura mandaté ou une personne qualifiée correspondante.

Pile

- Après chargement complet de la pile, si l'autonomie prévue (de 3h) n'est pas atteinte, la pile doit immédiatement être remplacée

Changement de pile

- Détacher la fixation de transport (serre-câble)
- Débrancher la fiche de la pile (1).
- Retirer les piles usagées et placer de nouvelles piles (2).
- Brancher la fiche (1).

Remarque : Le serre-câble utilisé pour les piles est un dispositif de sécurité pour le transport, et n'est pas nécessaire pour les luminaires installés de manière fixe.

Entretien

- ⚠️ Mettez hors tension la totalité du produit et laissez-le refroidir, avant de procéder à des mesures de nettoyage ou d'entretien au produit.
- Veillez nettoyer le produit uniquement avec un chiffon doux, légèrement humidifié, et ne peluchant pas. Veuillez respecter S.V.P. les instructions de nettoyage et d'entretien éventuellement ci-jointes.

STOCKAGE ET RETRAITEMENT

Stockage

- Le produit doit être stocké dans un lieu sec, à l'abri de saleté, salissure et de toute charge mécanique.

⚠️ Après un entreposage dans un environnement humide ou saleté, il est nécessaire de faire contrôler l'état par une personne qualifiée avant de le remettre en marche.



Information de recyclage (Union européenne)

- Ne recyclez pas le produit avec les ordures ménagères ! Les produits qui présentent ce symbole sont à recycler suivant la directive (WEEE, 2012/19) relative aux déchets d'équipements électriques et électroniques, via des points de collecte pour appareils électriques usagés!
- **Indication pour les piles/batteries/accus usagées :** Retournez uniquement des piles/batteries/accus complètement déchargés. Avant de les entreposer ou de les éliminer, collez les pôles pour éviter tout court-circuit.

INSTALLATION (seulement par un électricien éprouvé!)

⚠️ Coupez l'interrupteur général de votre installation reps. la ligne de rattachement concernée, avant de commencer tout travail!

⚠️ Utilisez uniquement les éléments livrés avec ce produit ou bien décrits comme accessoires!

⚠️ Vérifiez si le produit contient des éléments en vrac. Si c'est le cas, alors que la présence de ces éléments n'est pas signalée explicitement, le produit ne doit pas être installé, ou mis en fonction.

⚠️ Utilisez le matériel de fixation livré, si et seulement si ce dernier est approprié au fond de montage. Dans le cas contraire, utilisez des éléments de fixations appropriées.

Deballeage

- Enlevez avec soin le produit de son emballage, et écarterez tous les éléments qui ont servi à sa protection lors du transport.
- Contrôlez l'intégrité du produit après l'avoir extrait de son emballage, et avant tout retraitement.

Lieu d'installation

- Le produit est seulement approprié pour le montage au mur et au plafond.

Etapas successives pour installer le luminaire (à lire complètement avant le montage)

- Assemblez le luminaire comme figuré sur l'image.
- Raccordement électrique
 - Le produit doit être coupé individuellement de l'alimentation électrique.
 - Pour réaliser le raccordement électrique, connectez le fil électrique noir ou brun (la phase) du réseau électrique à la borne L et le fil électrique bleu (fil neutre) du réseau électrique à la borne N.
- Si la lampe doit être utilisée comme voyant de mise sous tension (luminaire uniquement en fonctionnement lors d'une coupure de courant), le pont entre les bornes SL et L doit être retiré (3).

⚠️ **Vérifiez le bon fonctionnement et l'attache correcte du luminaire!**

numéro d'article 240002/03 © 28.06.2016 SLV GmbH, Daimlerstr. 21-23, 52531 Übach-Palenberg, Germany, Tel. +49 (0)2451 4833-0

Les détails techniques sont sujet à des changements.

ESPAÑOL

INSTRUCCIONES DE SERVICIO PARA LÁMPARA DE EMERGENCIA 240002/03

¡Lea atentamente estas breves instrucciones y guárdelas al alcance para futuras consultas!

datos técnicos

Tensión de servicio	220-240V
Frecuencia de red:	50-60Hz
Flujo luminoso:	32 lm
Rendimiento del sistema:	4W
Tipo de conexión:	Encendido permanente y de emergencia

Tiempo de funcionamiento de referencia:	3 Horas
Clase de protección:	II
Clase de protección:	IP20
Temperatura ambiente (ta) :	0° -+25°C
Batería:	NIMH AA 900mAh 3.6V
Corriente de carga:	25-60mA
Alcance de reconocimiento:	30m

INDICACIONES DE SEGURIDAD

¡La no observancia de las indicaciones de seguridad puede conducir a peligro de muerte, de quemaduras y de incendio!

- Los trabajos de instalación, montaje y de conexión sólo deben ser realizados por un electricista autorizado.
 - No mire directamente al foco luminoso.
 - El producto no debe ser alterado o modificado.
 - No cuelgue ni fije nada en el producto, especialmente ningún tipo de decoración.
 - No cubra el producto, no obstruya la circulación de aire.
 - En caso de un defecto, el producto ya no se debe tocar. ¡Desconecte inmediatamente el producto en el interruptor de luz externo o la alimentación eléctrica mediante el fusible.
El producto está defectuoso cuando:
 - hay deterioros visibles.
 - no funciona perfectamente (p.ej. centelleo).
 - se produce humo, vapor o un chisporroteo perceptible al oído.
 - se producen olores a quemado.
 - llega a ser notable un sobrecalentamiento (p.ej. cambio de colores también en superficies adyacentes).
- Siga manejando el producto sólo tras la reparación y una verificación realizada exclusivamente por un técnico electricista autorizado!
- El producto no está previsto para ser manipulado por niños. Asegúrese de que estos no sufran daños, p.ej. por quemarse con superficies calientes o por descarga eléctrica.

Demás indicaciones de seguridad llevan este símbolo: .

EMPLEO SEGÚN NORMATIVAS

Este producto sirve únicamente para fines de iluminación y debe:

- utilizarse solamente con una tensión de 220-240V ~50-60Hz.
- conectarse solamente conforme a la clase de protección II (dos).
- utilizarse solamente montado fijamente sobre un fondo estable, llano y firme.
- utilizarse solamente sobre áreas normales o bien no inflamables.
- utilizarse solamente en lugares secos, es decir, no:
 - en espacios húmedos o expuestos a la suciedad.

- utilizarse en zonas con alta humedad del aire.
- no ser expuesto a cargas mecánicas o suciedades excesivas.

FUNCIONAMIENTO

Función de prueba automática

- Tras la puesta en marcha se iniciará automáticamente una prueba que se realizará en los siguientes intervalos
- Cada 4 segundos: Se comprueba la batería en busca de cortes, errores de carga así como fallos de las bombillas y del
- Cada mes: Prueba de 3 minutos de duración.
- Cada año: Prueba de 1-3 horas de duración.

Nota: ¡Todas las funciones de las pruebas vienen instaladas y no hay que adaptarlas!

Función de prueba manua

Pulse una vez el botón de prueba	Prueba de 30 segundos
Pulse dos veces en dos segundos el botón de prueba	Prueba de 3 minutos
Pulse tres veces en dos segundos el botón de prueba	Prueba de 30 minutos
Pulse cuatro veces en dos segundos el botón de prueba	Prueba de 1-3 horas

Indicador de estado LED

Verde	Encendido permanente	Listo / funcionamiento normal
	Parpadeo	Fase de prueba
Rojo	Comprobación (Error	
	Un parpadeo, 4 segundos de pausa	La batería no está conectada
	Dos parpadeos, 4 segundos de pausa	Cortocircuito de la batería / tensión baja
	Tres parpadeos, 4 segundos de pausa	Cargador defectuoso
	Cuatro parpadeos, 4 segundos de pausa	Transformador defectuoso
	Cinco parpadeos, 4 segundos de pausa	Bombilla LED defectuosa

MANTENIMIENTO Y CUIDADO

Lámpara

- El foco luminoso de esta lámpara solo debe ser sustituido por el fabricante o un técnico autorizado por este o por una persona igualmente cualificada.

Batería

- Deberá cambiar la batería inmediatamente si esta no alcanza el tiempo de funcionamiento de referencia indicado (de 3 horas) tras cargarla completamente.

Cambiar la batería

- Retire el seguro de transporte (brida).
- Desconecte el enchufe de la batería (1).
- Retire la batería vieja y coloque la batería nueva (2).

Conecte el enchufe (1).

Nota: La brida de la batería sirve para asegurarla durante el transporte y no será necesaria una vez que la lámpara esté correctamente instalada.

Cuidado

 Antes de llevar a cabo acciones de cuidado o limpieza, desconecte de la tensión el producto por completo y déjelo enfriar.

- Limpie el producto pasando solamente un trapo blando y libre de pelusas ligeramente húmedo. Por favor tenga en cuenta también las recomendaciones de cuidado y de limpieza eventualmente adjuntas.

ALMACENAMIENTO Y ELIMINACIÓN

Almacenamiento

- El producto se debe almacenar en un ámbito seco, protegido contra ensuciamiento y exigencias mecánicas.

 Tras un almacenamiento con humedad o suciedad, el producto sólo puede ser puesto en funcionamiento por un electricista autorizado.

Indicaciones para la eliminación (Unión Europea)





- ¡No tirar el producto con la basura doméstica! Los productos con este símbolo deben eliminarse, de acuerdo con la directiva (WEEE, 2012/19) sobre residuos de aparatos eléctricos y electrónicos, llevándolos a los puntos de recogida selectiva de aparatos eléctricos y electrónicos locales.
- Advertencia respecto a las baterías/pilas gastadas:** Devuelva las baterías/pilas siempre totalmente descargadas. Aíste los polos con cinta antes de almacenar y desechar, para que no se produzcan cortocircuitos.

MONTAJE (¡sólo por un electricista homologado!)

 ¡Antes de empezar con cualquier tipo de trabajo, desconecte la fuente de alimentación resp. el cable de alimentación!

 ¡Utilice solamente partes suministradas junto con el producto o partes que son descritas de forma explícita como accesorio!

 Compruebe si en el producto hay partes sueltas. En caso afirmativo y si la presencia de tales partes no es explícitamente descrita, el producto no deberá ser instalado o puesto en servicio.

 Utilice el material de fijación adjuntado solamente en caso de que sea apropiado para la superficie de montaje. No siéndolo así, utilice un material de fijación apropiado para el fondo respectivo.

Desembalaje

- Saque el producto cuidadosamente del embalaje y retire todos los bloques de transporte.
- Antes de eliminar el material de embalaje, compruebe si ha sacado todos los componentes del producto.

Lugar de montaje

- El producto sólo es apropiado para el montaje en la pared y el techo.
- Pasos de montaje** (leer por completo antes de llevar a cabo el montaje)

- Vuelva a montar la luminaria según la representación en el dibujo.
- Conexión eléctrica
 - El producto debe poder desconectarse de la alimentación de corriente a través de un interruptor multipolar.
 - Para la conexión eléctrica conecte el conductor negro o marrón (conductor exterior) del cable de alimentación con el borne L y el conductor azul (conductor neutro) del cable de alimentación con el borne N.
 - Si la lámpara se emplea como luz de emergencia (encendido solo en caídas de corriente) hay que retirar el puente entre el terminal SL y L (3).

 ¡Compruebe el funcionamiento perfecto y la posición segura de la luminaria!

No. del artículo 240002/03 © 28.06.2016 SLV GmbH, Daimlerstr. 21-23, 52531 Übach-Palenberg, Germany, Tel. +49 (0)2451 4833-0
Nos reservamos el derecho a modificaciones técnicas.

ITALIANO

ISTRUZIONI DI FUNZIONAMENTO PER LUCE DI EMERGENZA 240002/03

Leggere attentamente le istruzioni per l'uso e conservatele per un uso futuro!

Scheda tecnica

Tensione di lavoro	220-240V
Frequenza di rete:	50-60Hz
Flusso luminoso:	32 lm
Prestazione del sistema:	4W
Tipo di inserimento:	Modalità continua e standby
Tempo di funzionamento nominale:	3 Ore
Categoria di protezione:	II
Grado di protezione:	IP20
Temperatura ambiente (ta):	0° -+25°C
Batteria:	NIMH AA 900mAh 3.6V
Corrente di carica:	25-60mA
Livello di riconoscimento:	30m

AVVISI DI SICUREZZA

Il mancato rispetto delle norme di sicurezza può causare danni alla persona, rischi di combustione e incendio!

- I lavori di installazione, montaggio e collegamento possono venir eseguiti esclusivamente da un elettricista professionista autorizzato.
 - Non guardare direttamente la sorgente luminosa.
 - Il prodotto non deve essere modificato.
 - Non appenda o fissi nulla sul prodotto, soprattutto nessun tipo di ornamento.
 - Non copra il prodotto. Non limiti la circolazione dell'aria.
 - In caso di errore il prodotto non deve più essere toccato. Spenga immediatamente il prodotto azionando l'interruttore della luce esterno oppure interrompendo il condotto con il salvavita!
Ci si trova in presenza di un errore, nel caso in cui
 - Si verifichino danni evidenti.
 - Il prodotto non lavori in modo perfetto (ad es. risulti tremolante).
 - Emetta fumo, vapore oppure rumori scoppiettanti percepibili.
 - Si formino odori di bruciato.
 - Si noti un surriscaldamento (ad es. colorazioni diverse anche sulle superficie confinanti).
- Metta in funzione nuovamente il prodotto appena dopo la riparazione e il controllo ad eseguire esclusivamente da un esperto elettricista autorizzato!
- Il prodotto non deve essere utilizzato dai bambini. Assicurarsi che i bambini non subiscano danni, ad esempio ustioni su superfici calde o scosse elettriche.

Ulteriori normative sulla sicurezza sono contrassegnate con questo simbolo: .

USO A NORMA

Questo prodotto deve essere utilizzato esclusivamente per fini di illuminazione e può essere:

- Messo in funzione unicamente con una tensione di 220-240V ~50-60Hz.
- Collegato solo conformemente alla classe di protezione II (due).
- Installato solo su una base stabile, piana e non ribaltabile.
- Messo in funzione solo su superfici normali e non infiammabili.
- Deve essere messo in funzione unicamente in locali secchi, ovvero:
 - Non in locali umidi o sporchi.

- Non in ambienti con alto livello di umidità nell'aria.
- Non deve essere sottoposto a forti carichi meccanici oppure ad un alto livello di inquinamento.

FUNZIONAMENTO

Funzione automatica di test

Dopo la messa in funzione viene effettuato automaticamente un test di funzione

- Ogni 4 secondi: la batteria viene controllata sull'interruzione, errore di caricamento così come sulle luci ed errore di trasformatore.
- Ogni mese: test di 3 minuti.
- Ogni anno: test di 1-3 ore.

Nota: tutte le funzioni test sono preinstallate e non devono essere regolate!

Funzione test manuale

Premere una volta il pulsante del test	Test di 30 secondi
Tenere premuto il pulsante del test 2 secondi per due volte	Test di 3 minuti
Tenere premuto il pulsante del test per 3 volte per 2 secondi	Test di 30 minuti
Tenere premuto il tasto del test 4 volte per 2 secondi	Test di 1-3 ore.

Indicatore di stato a LED

Verde	Permanente acceso	Pronto/ normale funzionamento
	Lampeggiante	Fase test
rosso	Controllo (errori)	
	Lampeggia una volta 4 secondi di pausa	Batteria non collegata
	Lampeggia due volte 4 secondi di pausa	Batteria in corto/ bassa tensione
	Lampeggia tre volte 4 secondi di pausa	Caricabatterie Difettoso
	Lampeggia quattro volte 4 secondi di pausa	Trasformatore Difettoso
Lampeggia cinque volte 4 secondi di pausa	Lampadina LED Difettosa	

MANUTENZIONE E ASSISTENZA

Lampadine

- La sorgente luminosa di questa lampada può essere sostituita esclusivamente dal produttore, da un tecnico da lui incaricato o da una persona qualificata equiparabile.

Batteria

- Se dopo la carica completa della batteria non viene raggiunta la prescritta durata di funzionamento nominale di (3h), la batteria deve essere sostituita immediatamente.

Sostituzione della batteria

- Allentare blocco di trasporto (fascetta stringi cavo)
- Staccare la spina della batteria (1).
- Togliere la batteria vecchia e inserire quella nuova (2).
- Inserire la spina (1).

Nota: la fascetta stringi cavo per le batterie serve come sicurezza del trasporto e non è necessaria con la luce fissa.

Assistenza

-  Scollegare il prodotto dalla corrente e lasciarlo raffreddare prima di eseguire lavori di pulizia o assistenza sul prodotto.

- Pulisca il prodotto con una pezza un poco inumidita, morbida e non ruvida. La preghiamo di rispettare anche eventuali avvisi di cura e di pulizia allegati.

CONSERVAZIONE E SMALTIMENTO

Conservazione

- Il prodotto deve essere conservato in un luogo secco, protetto da inquinamento e vincoli meccanici.

 Dopo la conservazione in un magazzino umido o sporco, il prodotto potrà essere usato solo dopo un controllo da parte di un elettricista autorizzato.





Istruzioni per lo smaltimento (Unione Europea)

- Non smaltire il prodotto con i rifiuti domestici! I prodotti con questo simbolo devono essere smaltiti, nel rispetto della Direttiva (WEEE, 2012/19) sui rifiuti di apparecchiature elettriche ed elettroniche, nei punti di raccolta locale ad essi adibiti! Verificare sul sito www.slvitalia.it il corretto metodo di smaltimento del presente materiale.
- **Informazione sulle batterie e accumulatori consumate:** Si prega di restituire soltanto batterie e accumulatori esausti. Ricoprire i poli con del nastro adesivo prima dello stoccaggio e smaltimento al fine di evitare cortocircuiti.

MONTAGGIO (solo ad opera di un esperto elettrotecnico!)

 Tolga la tensione dall'approvvigionamento della corrente ovvero del cavo di alimentazione, prima di eseguire un lavoro!

 Impieghi unicamente componenti facenti parte del volume di consegna e descritte esplicitamente quali accessori!

 La preghiamo di verificare se all'interno del prodotto si trovano componenti scollegate. Nel caso in cui siano presenti e non vengano descritti, il prodotto non può essere installato o messo in funzione.

 Faccia uso del materiale di fissaggio incluso nel volume di consegna, nel caso in cui esso sia adatto alla base di montaggio. In caso contrario, la preghiamo di far uso di un materiale di fissaggio adatto per quel tipo di base di montaggio.

Disimballare

- Estragga con prudenza il prodotto dall'imballaggio e tolga le protezioni apposte durante il trasporto.
- Prima di gettare il materiale di imballaggio, La preghiamo di voler verificare di aver estratto tutti i componenti del prodotto.

Luogo di montaggio

- Il prodotto è adatto esclusivamente per il montaggio su parete e soffitto.

I passaggi singoli del montaggio (Prima del montaggio leggere attentamente tutte le istruzioni)

- Montare il lampada come rappresentata nell'immagine.
- Collegamento elettrico
 - Si deve poter separare il separatore di tutti i poli dall'approvvigionamento elettrico.
 - Per il collegamento elettrico, colleghi il filo nero o marrone (condotto esterno) del condotto di collegamento con il morsetto L e la filo blu (condotto neutrale) del condotto di collegamento con il morsetto N.
- Se la lampada viene utilizzata come spia di alimentazione (lampadine solo quando manca la corrente in azienda), il ponte tra il morsetto SL e L deve essere sostituito (3).

 **Verifichi il funzionamento perfetto e il supporto sicuro dell'apparecchiatura d'illuminazione!**

Art.-No. 240002/03 © 28.06.2016 SLV GmbH,
Daimlerstr. 21-23, 52531 Übach-Palenberg, Germany,
Tel. +49 (0)2451 4833-0
Modifiche tecniche riservate.

NEDERLANDS

GEbruIKSHANDLEIDING VOOR

NOODLAMP

240002/03

Lees deze korte handleiding zorgvuldig door en bewaar deze voor later gebruik op een toegankelijke plaats!

technische gegevens

Netspanning:	220-240V
Netfrequentie:	50-60Hz
Lichtstroom:	32 lm
Systeemperformance:	4W
Schakeltype:	Continu- en faseschakeling
Vastgestelde gebruiksduur:	3 Uur
Beschermingsklasse :	II
Beschermingsklasse :	IP20
Omgevingstemperatuur (ta) :	0° -+25°C
Batterij:	NIMH AA 900mAh 3.6V
Laadstroom:	25-60mA
Herkenningafstand:	30m

VEILIGHEIDSVRIJZINGEN

Niet- naleving van de veiligheidsinstructies kan tot levens-, verbrandings- of brandgevaar leiden!

- Installatie, montage en aansluitingen mogen slechts gebeuren door een erkend electricien.
- Niet in de lichtbron kijken.
- Het product mag niet veranderd of gemodificeerd worden.
- Niets aan het product hangen of bevestigen, zeker geen versieringen.
- Het product niet afdekken. De luchtcirculatie niet beperken.
- In het geval van fout mag u het product niet meer aanraken. Product meteen uitschakelen door de externe lichtschaakelaar te bedienen of door de geleider aan de beveiliging vrij te schakelen!
Er bestaat een geval van fout indien
 - er zichtbare beschadigingen zijn.
 - het product niet foutloos werkt (bv. indien het flinkt).
 - het kwalmt, stoomt, of hoorbaar kraakt.
 - er brandlucht ontstaat.
 - er een oververhitting te zien is (bv. d.m.v. verkleuringen, ook aan aanliggende vlakken).Product pas gebruiken nadat het door een erkend electricien werd gerepareerd en gecontroleerd!
- Het product is niet voor het gebruik door kinderen bestemd. Stel zeker, dat kinderen door het product niet gewond kunnen raken, b. v. brandwonden door hete oppervlakten of elektrische schok.

Verdere veiligheidsaanwijzingen zijn met dit symbool: .

GEbruIK AANGEPAST AAN DE DOELEINDEN

- Dit product dient alleen voor verlichtingsdoeleinden en mag:
- uitsluitend met een spanning van 220-240V ~50-60Hz gebruikt worden.
 - slechts overeenkomstig met beschermklasse II (twee) aangesloten worden.
 - uitsluitend op een stabiele, vlakke en kiepveilige ondergrond vast gemonteerd gebruikt worden.
 - uitsluitend op normale, c.q. niet ontvlambare oppervlakten gebruikt worden.
 - alleen in droge omstandigheden, dus niet:
 - in vochtige ruimtes of plaatsen waar het vuil kan worden.

- op plaatsen met een hoge luchtvochtigheid gebruiken.
- mag niet aan zware mechanische belasting of sterke vervuiling worden blootgesteld.

GEbruIK

Automatische testfunctie

Na ingebruikname wordt automatisch een functietest uitgevoerd en in de volgende intervallen voortgezet

- Alle 4 seconden: batterij wordt op onderbreking, laadstoring evenals op branden en transformatorstoringen getest.
- Iedere maand: 3 minuten continu-test.
- Ieder jaar: 1-3 uur continu-test.
-

Opmerking: alle testfuncties zijn vooraf ingesteld en hoeven niet te worden aangepast!

Manuele testfunctie

Druk één keer op de testknop	30 seconden continu-test
Druk twee keer op de testknop binnen 2 seconden	3 minuten continu-test
Druk drie keer op de testknop binnen 2 seconden	30 minuten continu-test
Druk vier keer op de testknop binnen 2 seconden	1-3 uur continu-test

LED statusweergave

Groen	Continu aan	Gereed / normaal gebruik
	Knipperend	Testfase
Rood	Controle (storing)	
	Één keer knipperen 4 seconden pauze	Batterij niet verbonden
	Twee keer knipperen 4 seconden pauze	Batterij kortsluiting / geringe spanning
	Drie keer knipperen 4 seconden pauze	Laadapparaat defect
	Vier keer knipperen 4 seconden pauze	Transformator defect
	Vijf keer knipperen 4 seconden pauze	LED verlichtingsmiddel defect

INSTANDHOUDING EN VERZORGING

Lichtbron

- De lichtbron van deze lamp mag alleen door de fabrikant of een door hem geautoriseerde service-technicus of een vergelijkbaar geschoold persoon worden vervangen.

Batterij

- Wanneer na volledig laden van de batterij de voorgeschreven vastgestelde gebruiksduur van (3h) niet wordt bereikt, moet de batterij direct worden vervangen.

Batterij vervangen

- Transportzekering (kabelbinder) los maken
 - Stekker van de batterij uittrekken (1).
 - Oude batterijen verwijderen en nieuwe batterijen plaatsen (2).
- Stekker insteken (1).

Opmerking: de kabelbinder voor de batterijen is bestemd als transportzekering en is niet nodig bij vast geïnstalleerde lamp.

Verzorging

-  Schakel eerst het complete product spanningsvrij en laat het afkoelen, voor u schoonmaak- of onderhoudswerkzaamheden aan het product uitvoert.
- Product slechts met een bevochtigd en zacht doekje zonder pluïsjes schoonmaken. Ook a.u.b. letten op eventueel bijgevoegde onderhoud- en schoonmaakaanwijzingen.

OPSLAG EN AFVALVERWERKING

Opslag

- Het product moet droog en beschermd tegen vervuiling en mechanische belasting worden opgeslagen.

 Na een vochtige of vervuilde opslag mag het product pas na een statusstest door een erkend electricien gebruikt worden.

Afvalverwijdering (Europese Unie)

- Het product niet via het huishoudelijk afval weggooien! Producten met dit symbool dienen in overeenstemming met richtlijn (WEEE, 2012/19) via elektrische en elektronische apparatuur bij de plaatselijke inzamelpunten voor elektrisch afval te worden verwijderd!
- **Verwijzing m.b.t. gebruikte batterijen/accu's:** Geef alleen volledig ontladen batterijen/accu's terug. Plak de polen bij opslag en afvalverwijdering af, zodat er geen kortsluiting kan optreden.

MONTAGE (slechts door een erkend electricien!)

 Stroomvoorziening / aansluitingsleiding spanningsvrij schakelen voordat enig werk uit wordt gevoerd!

 Slechts delen gebruiken die met het product meegeleverd worden of definitief als toebehoren worden beschreven!

 Controleren of er losse onderdelen in het product zijn. Indien dit het geval is en deze onderdelen niet expliciet zijn beschreven, mag het product niet worden geïnstalleerd of gebruikt.

 Het bijgaande bevestigingsmateriaal slechts gebruiken als het geschikt is voor de montageondergrond. Indien dit niet het geval is, bevestigingsmateriaal gebruiken dat geschikt is voor de montageondergrond.

Uitpakken

- Product voorzichtig uit de verpakking nemen en transportbescherming verwijderen.
- Voordat het verpakkingsmateriaal wordt weggegooid, gelieve te controleren of alle onderdelen van het product voltallig zijn.

Montageplaats

- Het product is slechts geschikt voor montage aan de muur en het plafond.

Afzonderlijke stappen in de montage (voor montage geheel doorlezen)

- Monteer de lamp zoals in de afbeelding wordt getoond.
- Elektrische aansluiting
 - Het product moet door een veelpolige scheiding van het elektriciteitsnet gescheiden kunnen worden.
 - Voor de elektrische aansluiting verbindt u de zwarte of bruine draad (buitenleiding) van de aansluitleiding met klemmetje L en de blauwe draad (neutrale leiding) van de aansluitleiding met klemmetje N.
 - Mocht de lamp als noodlamp (lamp alleen in gebruik bij stroomuitval) worden gebruikt, moet de brug tussen klem SL en L worden verwijderd (3).
- **Gelieve onberispelijke functie en veilig houvast van de lamp te verifiëren!**

artnr. 240002/03 © 28.06.2016 SLV GmbH,
Daimlerstr. 21-23, 52531 Übach-Palenberg, Germany,
Tel. +49 (0)2451 4833-0
Behoudens technische wijzigingen.

DANSK

INSTRUKTIONSVEJLEDNING FOR NØDBELYSNING 240002/03

Læs denne korte vejledning omhyggeligt igennem og opbevar den let tilgængeligt til senere anvendelse!

Tekniske data

Driftsspænding	220-240V
Netfrekvens:	50-60Hz
Lysstrøm:	32 lm
Systemeffekt:	4W
Kontaktart:	Bestandigheds- og beredskabsforbindelse
Dimensioneringsdriftvarighed:	3 Timer
Kapslingsklasse:	II
Kapslingsklasse	IP20
Omgivende temperatur (ta):	0° -+25°C
Batteri:	NIMH AA 900mAh 3.6V
Ladestrøm:	25-60mA
Identifikationsbredde:	30m

SIKKERHEDSHENVISNINGER

Tilsidesættelse af sikkerhedshenvisningerne kan føre til livs-, forbrændings- og brandfare!

- Kun en anerkendt elektromontør må gennemføre installations-, montage- og tilslutningsarbejder.
- Undgå at se ind i lyskilden.
- Produktet må ikke forandres eller modificeres.
- Hænge og befæstig ikke noget på produktet, særlig ingen dekorationer.
- Dæk ikke produktet af. Gør ikke indgreb i luftcirkulationen.
- Ifald af fejl, produktet må ikke berøres. Afbryd produktet på ekstern kontakten eller ved frislutte af ledningen på sikringen!

Der er et fejl fald, hvis:

- der er synlige beskadigelser.
- produktet ikke fungerer upåklagelig (f.eks. flagre).
- det ryger, damper, eller ved hørlige knirkstøjer.
- brandlugte opstår.
- du mærker overvarmning (f.eks. hvis det skifter farve, også på tilgrænsende flader).

Driv produktet ikke før istandsættelse og prøvning udelukkende gennem en anerkendt elektromontør!

- Produktet er ikke beregnet til betjening af børn. Sørg for, at børn ikke tager skade ved produktet, f.eks. ved forbrænding på varme overflader eller ved elektrisk stød.

Videre sikkerhedshenvisninger er kendetegnet med dette symbol: .

ANVENDELSE IFØLGE BESTEMMELSEN

Dette produkt er kun til belysningsformål og må:

- kun anvendes med en spænding på 220-240V ~50-60Hz.
- kun tilsluttes iht. kapslingsklasse II (to).
- kun tages i drift fast monteret på en stabil, jævn og vippefast undergrund.
- kun tages i drift på normale hhv. ikke antændelige overflader.
- kun anvendes i tørre rum, altså ikke
 - i fugtige eller snavsede rum.
 - i områder med høj luftfugtighed.
- ikke udsættes for mekanisk belastning eller stærk tilsmudsning.

DRIFT

Automatisk testfunktion

Efter idrifttagning, så gennemføres automatisk en funktionstest og fortsættes i følgende intervaller

- Alle 4 sekunder: batteri kontrolleres for afbrydelse, ladefejl samt for lampe- og transformatorfejl
- Hver måned: 3 minutter konstant test.
- Hvert år: 1-3 timer langtidstest.

Henvisning: Alle testfunktioner er forindstillinger og skal ikke tilpasses!

Manuel testfunktion

Tryk testknappen en gang	30 sekunder konstant test
Tryk testknappen to gange indenfor 2 sekunder	3 minutter konstant test
Tryk testknappen tre gange indenfor 2 sekunder	30 minutter konstant test
Tryk testknappen fire gange indenfor 2 sekunder	1-3 timer konstant test

LED Status visning

Grøn	Konstant tændt	Klar / normal drift
	Blinkende	Testfase
Rød	Kontrol (fejl)	
	En gang blinken 4 sekunder pause	Batteri ikke forbundet
	To gange blinken 4 sekunder pause	Batterikortslutning / lav spænding
	Tre gange blinken 4 sekunder pause	Ladeapparat fejlagtigt
	Fire gange blinken 4 sekunder pause	Transformator fejlagtig
	Fem gange blinken 4 sekunder pause	LED lyskilde Fejlagtig

VEDLIGEHODELSE OG PLEJE

Lyskilde

- Denne lampes lyskilde må kun erstattes af producenten eller af en af ham bestilt servicetekniker eller en lignende kvalificeret person.

Batteri

- Når efter komplet opladning af batteriet, den foreskrevne dimensioneringsdrifttid (3 t.) ikke opnåes, så skal batteriet udskiftes med det samme.

Batteriskift

- **Transportsikring (kabelforbinder) løses.**
- Batteristikket stikkes ud (1).
- Fjern alle batterier og indsæt nye batterier (2).
- Stik stik ind (1).

Henvisning: Kabelforbinderen til batterierne tjener som transportsikring og påkræves ikke ved fast installeret lampe.

Pleje

 Kobl først hele produktet spændingsfri og lad det køle ned før du foretager rengørings- eller vedligeholdelsesforanstaltninger på produktet.

- For at rense produktet, brug en let fugt, blød og trævlefri klud. Ta hensyn til eventuel vedlagte henvisninger for vedligeholdelse og rengøring.

OPBEVARING OG BORTSKAFFELSE

Lagring

- Produktet må lagres tør, beskyttet for forureniger og mekaniske belastninger.

 Efter en fugtig eller beskidt opbevaring må produktet først tages i brug efter en tilstandskontrol foretaget af en autoriseret elektriker.

Henvisning om bortskafning (EU)

- Produktet må ikke bortskaffes sammen med husholdningsaffaldet! Produkter med dette symbol skal i henhold til direktivet (WEEE, 2012/19) om affald af elektrisk og elektronisk udstyr bortskaffes via de lokale indsamlingssteder for gamle el-apparater!
- **Henvisning vedrørende brugte batterier:** Aflever kun helt tomme almindelige eller genopladelige batterier. Isolér før lagring og opbevaring polerne med tape, så der ikke sker kortslutning.

MONTAGE (udelukkende af en autoriseret elektriker)

 Før du gør noget arbejde, omkobler strømforsyningen og den forbindelse fører spændingsfri!

 Brug kun denne dele som er blevet leveret sammen med produktet, eller som er beskrevne entydig som tilbehør!

 Prøv om der er løse deler i produktet. Hvis dette er tilfældet, og hvis eksistens af disse dele ikke er blevet beskrevet eksplicit, så produktet må ikke installeres eller sættes i funktionen.

 Brug vedlagt fastgørelsematerialet kun hvis det er egnet for montageundergrunden. If ikke, benytter fastgørelsematerialet som er egnet for montageundergrunden.

Pakke Ud

- Tag varen forsigtigt ud fra pakken og fjern hver transportbeskyttelse.
- Før fjernelse af indpakningen, prøv om alle deler af produktet er blevet taget ud.

Montageplads

- Produktet er kun egnet for montagen på vægen og loftet.

Enkelt montage skridt (Læs helt igennem inden montering)

- Monter lampe som vist i illustrationen.
- Elektrisk forbindelse
 - Produktet skal være duelig at blive adskilt fra strømforsyningen fomedelst en alpolfrakobling.
 - For elektrisk forbindelse, forbinder svar eller brun åren (yderleder) af tilslutningsledningen med klemmen L og blå åren (neutralleder) af tilslutningsledningen med klemmen N.
- Skulle lampen anvendes som beredskabslampe (lyskilde kun i drift ved netsvigt), så skal broen mellem klemme SL og L fjernes (3).

 **Kontroller lampens upåklagelige funktion og at den er sikker fastgjort!**

art.-nr. 240002/03 © 28.06.2016 SLV GmbH,
Daimlerstr. 21-23, 52531 Übach-Palenberg, Germany,
Tel. +49 (0)2451 4833-0

Ret til tekniske ændringer forbeholdes.

JĘZYK POLSKI

INSTRUKCJA OBSŁUGI DLA LAMPY AWARYJNA 240002/03

Krótką instrukcję należy dokładnie przeczytać i przechowywać w dostępnym miejscu dla późniejszego użytku!

Технические характеристики

Napięcie robocze	220-240V
Częstotliwość napięcia:	50-60Hz
Strumień świetlny:	32 lm
Wydajność systemu::	4W
Rodzaj włączenia:	Ciągłe i w gotowości
Czas działania pomiaru:	3 Godziny
Класс защиты	II
Типом защиты:	IP20
Temperatura otoczenia (ta)	0° -+25°C
Bateria:	NIMH AA 900mAh 3.6V
Prąd ładowania:	25-60mA
Zakres wykrycia:	30m

⚠ WSKAZÓWKI BEZPIECZEŃSTWA

Nieprzestrzeżenie wskazówek bezpieczeństwa może skutkować zagrożeniem życia, urazem lub poparzeniem!

- Prace instalacyjne i montażowe oraz prace przy elektrycznym łączy mogą być tylko wykonane przez fachowca.
- Nie patrzeć w źródło światła.
- Produktu nie wolno zmieniać ani modyfikować.
- Nic nie zawieszaj i nie mocować na produkcie, w szczególności żadnych artykułów dekoracyjnych.
- Nie przykrywać produktu. Nie utrudniać cyrkulacji powietrza.
- Urządzenia należy używać tylko, gdy działa bez zastrzeżeń! W przypadku awarii NIE wolno dotykać urządzenia oraz nie wolno go dłużej użytkować. Należy natychmiast wyłączyć urządzenie zewnętrznym wyłącznikiem lub wyłączając przewód za pomocą bezpiecznika!
- Usterka występuje, gdy
 - Wystąpiły widoczne uszkodzenia.
 - Urządzenie nie działa poprawnie (np. migotanie).
 - Urządzenie dymi się, wydobywa się z niego para lub wydaje słyszalne dźwięki zwarcia.
 - Czuć swąd spalenizny
 - Można rozpoznać przegrzanie (np. zmiana koloru także na sąsiadujących powierzchniach).
- Urządzenie można ponownie używać dopiero po naprawie i sprawdzeniu, przeprowadzonych przez fachowca elektryka!
- Produkt nie jest przeznaczony do użytkowania przez dzieci. Należy się upewnić, czy dzieci nie doznają obrażeń, np. poprzez oparzenie się gorącymi powierzchniami lub poprzez porażenie prądem.

Dalsze wskazówki są oznaczone symbolem: ⚠.

UŻYWANIE ZGODNE Z PRZEZNACZENIEM

Urządzenie służy tylko jako oświetlenie i może:

- być użytkowane tylko z napięciem 220-240V ~50-60Hz.
- być podłączane wyłącznie zgodnie z II (drugą) klasą ochrony.
- być zamontowane i używane na stabilnej, prostej i nie przechyłającej się powierzchni.
- być używane na normalnych względnie na nie zapalających się powierzchniach.
- być używane tylko w suchych miejscach, czyli nie:

- w wilgotnych lub brudnych pomieszczeniach.
- na obszarze o wysokim stopniu wilgotności powietrza.
- urządzenie nie może być wystawiane na silne obciążenia mechaniczne i silnym zabrudzeniom.

PRACA URZĄDZENIA

Automatyczna funkcja testowa

Po uruchomieniu zostanie automatycznie przeprowadzony test funkcjonowania i kontynuowany w następujących przedziałach czasowych

- Co 4 sekundy: Bateria będzie sprawdzana pod względem tymczasowej przerwy, błędnego ładowania oraz błędów transformatorów.
- Co miesiąc: 3 minutowy ciągły test.
- Co roku: 1-3 godzinny ciągły test.

Wskazówka: Wszystkie funkcje są już ustawione i nie trzeba ich dopasowywać!

Ręczna funkcja testowa

Przycisk testowy należy nacisnąć raz	30 sekundowy ciągły test
Przycisk testowy należy nacisnąć dwa razy w przeciągu 2 sekund	3 minutowy ciągły test
Przycisk testowy należy nacisnąć trzy razy w przeciągu 2 sekund	30 minutowy ciągły test
Przycisk testowy należy nacisnąć cztery razy w przeciągu 2 sekund	1-3 godzinny ciągły test

Lampka kontrolna LED

Zielona	Ciągłe włączone	Gotowa / Normalna praca
	Miga	Faza testowa
Czerwona	Kontrola (błąd)	
	Jedno mignięcie 4 sekundy przerwy	Niepołączona bateria
	Dwa mignięcia 4 sekundy przerwy	Zwarcie baterio / niskie napięcie
	Trzy mignięcia 4 sekundy przerwy	Błąd ładowarki
	Cztery mignięcia 4 sekundy przerwy	Błąd transformatora
	Pięć mignięć 4 sekundy przerwy	Błąd żarówki LED

KONSERWACJA I CZYSZCZENIE

Żarówka

- Źródło światła tej lampy może zostać wymienione jedynie przez zleconego przez Państwa technika serwisowego lub przez osobę z porównywalnymi kwalifikacjami.

Bateria

- Jeśli po całkowitym naładowaniu baterii nie zostanie osiągnięty określony czas działania pomiaru (3h), to natychmiast należy wymienić baterię.

Wymiana baterii

- Zdjąć zabezpieczenie transportowe (łącznik kabli).
- Wyjąć wtyczkę baterii (1).
- Usunąć wszystkie baterie i włożyć nowe (2).
- Wetknąć wtyczkę (1).

Wskazówka: Łącznik kabli dla baterii służy jako zabezpieczenie podczas transportu i nie jest konieczny w zainstalowanej lampie

Czyszczenie

⚠ Przed rozpoczęciem konserwacji lub czyszczenia urządzenia należy odłączyć je od napięcia i poczekać, aż ostygnie.

- Urządzenie należy czyścić regularnie. Do jego czyszczenia należy używać lekko nawilżonej, miękkiej szmatki nie pozostawiającej żadnych resztek. Należy także przestrzegać wskazówek dołączonych ewentualnie do szmatki.

PRZECHOWYWANIE I USUWANIE

Przechowywanie

- Urządzenie musi być przechowywane w suchym miejscu, chronione przed brudem i nie poddawane żadnym obciążeniom mechanicznym.

⚠ Podczas magazynowania w wilgotnych i zabrudzonym warunkach, można produkt przeznaczyć do użytku dopiero po sprawdzeniu jego stanu przez fachowca.

Wskazówka dotycząca utylizacji (Unia Europejska)

- Nie wolno wyrzucać produktu do śmieci domowych! Produkty oznakowane tym symbolem należy utylizować zgodnie z wytycznymi (WEEE, 2012/19) dotyczącymi starych urządzeń elektrycznych i elektronicznych w miejscowych punktach gromadzenia odpadów elektrycznych!
- Wskazówka dot. utylizacji zużytych baterie/akumulatory:** Zwracać należy tylko całkowicie rozładowane baterie / akumulatory. W czasie przechowywania i przy usuwaniu bieguny muszą być zaklejone, aby nie dochodziło do zwarcia.

MONTAŻ (tylko przez fachowca elektryka!)

⚠ Przed rozpoczęciem jakichkolwiek czynności należy odłączyć urządzenie od zasilania!

⚠ Można używać wyłącznie akcesoriów dołączonych do urządzenia, bądź jednoznacznie opisanych jako akcesoria!

⚠ Należy sprawdzić, czy w urządzeniu znajdują się luźne elementy. W przypadku zauważenia luźnych elementów, które nie zostały szczegółowo opisane katagorycznie zabrania się instalacji, bądź użytkowania urządzenia.

⚠ Dołączony materiał mocujący można używać tylko wtedy, gdy występuje odpowiednie podłoże montażowe. Jeżeli występuje inne podłoże montażowe, wtedy należy stosować mocowania odpowiednie dla tego podłoża.

Wypakowywanie

- Ostrożnie wyjmij urządzenie z opakowania i usuń wszelkie zabezpieczenia transportowe.
- Przed użyciem opakowania sprawdź, czy wyjąłeś wszystkie części urządzenia.

Miejsce montażu

- Urządzenie przeznaczone wyłącznie do montażu na ścianie i na suficie.

Montaż (przed montażem dokładnie przeczytać)

- Lampę należy zamontować zgodnie z rysunkiem.
- Przyłączenie elektryczne
 - Musi istnieć możliwość odłączenia urządzenia od zasilania prądem przez odłączenie wszystkich biegunów urządzenia.
 - Do przyłączenia elektrycznego połącz czarną lub brązową żyłę (przewód zewnętrzny) przewodu przyłączeniowego z zaciskiem L oraz niebieską żyłę (przewód zerowy) z zaciskiem N.
- Jeśli lampa ma być stosowana jako oświetlenie w gotowości (żarówka działa jedynie w razie braku napięcia), to musi zostać usunięty mostek pomiędzy zaciskiem SL a L (3).

⚠ Należy sprawdzić prawidłowe działanie i bezpieczne mocowanie żarówki!

Nr art. 240002/03 © 28.06.2016 SLV GmbH,
Daimlerstr. 21-23, 52531 Übach-Palenberg, Germany,
Tel. +49 (0)2451 4833-0.
Zmiany techniczne zastrzeżone.

РУССКИЙ

РУКОВОДСТВО ПО ЭКСПЛУАТАЦИИ НАСТЕННЫЙ И АВАРИЙНАЯ ЛАМПА 240002/03

Внимательно прочитайте это краткое руководство и сохраните его для последующего применения!

Технические характеристики

Рабочее напряжение	220-240V
Частота сети:	50-60Hz
Осветительный ток:	32 lm
Мощность системы:	4W
Тип переключения:	Постоянное и автоматическое аварийное включение

Продолжительность измерительного режима:	3 часа
Класс защиты:	II
Типом защиты:	IP20
Температура окружающей среды (ТП):	0° -+25°C
Батарейка:	NIMH AA 900mAh 3.6V
Ток зарядки:	25-60mA
Дистанция распознавания:	30m

УКАЗАНИЯ ПО БЕЗОПАСНОСТИ

При несоблюдении указаний по безопасности может возникнуть угроза жизни, риск ожога и пожара!

- Установка, монтаж и электрическое подключение может проводиться только квалифицированными электротехниками.
 - Не смотреть напрямую на источник света.
 - Продукт не подлежит изменениям или модификациям.
 - Не вешайте и не закрепляйте на светильнике никаких посторонних предметов, особенно декоративных изделий.
 - Не накрывайте светильник. Не препятствуйте циркуляции воздуха.
 - Используйте изделие только в том случае, если оно функционирует безупречно! При возникновении неисправности НЕЛЬЗЯ прикасаться к изделию и продолжать его использовать. Немедленно выключите изделие при помощи внешнего выключателя или отключите его от сети при помощи предохранителя!
Неисправность имеет место, если
 - возникают видимые повреждения.
 - изделие функционирует небезупречно (например, мерцание).
 - появился дым, пар или слышимый треск.
 - появился запах гари.
 - можно судить о перегреве (например, изменения цвета, также на смежных поверхностях).
- Используйте изделие повторно только после ремонта и проверки, которую может выполнять только аттестованный электрик!
- Изделие не предназначено для использования детьми. Следите за тем, чтобы дети не получили травм от продукта, например, вследствие ожогов, полученных от горячей поверхности или удара током.

Остальные указания по безопасности обозначены знаком: .

ИСПОЛЬЗОВАНИЕ ПО НАЗНАЧЕНИЮ

Данное изделие предназначено только для освещения, кроме того:

- изделие может использоваться только при напряжении 220-240 В ~ 50-60 Гц.
- изделие может подключаться только в соответствии с классом защиты II (два).
- изделие может использоваться только в жестко зафиксированном положении на прочной, ровной и устойчивой основе.
- изделие может эксплуатироваться только на нормальных или невоспламеняющихся поверхностях.

- изделие может использоваться только в сухих, то есть не:
 - во влажных помещениях или в помещениях, в которых существует опасность загрязнения.
 - в зоне высокой влажности воздуха.
- изделие не должно подвергаться сильным механическим нагрузкам или сильному загрязнению.

ЭКСПЛУАТАЦИЯ

Функция автоматического теста

После ввода в эксплуатацию осуществляется автоматический рабочий тест, повторяющийся через следующие интервалы

- Каждые 4 секунды: батарейка проверяется на перебои в подаче тока, ошибки при зарядке, а также на загорание ламп и ошибки трансформатора.
- Каждый месяц: 3-минутный длительный тест
- Каждый год: 1-3 часовой длительный тест

Указание: все тестовые функции предустановлены заранее и не требуют специальной настройки!

Функция ручного теста

Нажмите один раз на кнопку теста	Длительный тест 30 секунд
Нажмите два раза на кнопку теста в течение 2 секунд	Длительный тест 3 минуты
Нажмите три раза на кнопку теста в течение 2 секунд	Длительный тест 30 минут
Нажмите четыре раза на кнопку теста в течение 2 секунд	Длительный тест 1-3 часа

Светодиодные статусные показания

Зеленый	Постоянно горит	Готов к работе/Нормальный режим работы
	Мигает	Тестовая фаза
Красный	Проверка (ошибка)	
	Мигает 1 раз с паузой в 4 секунды	Батарейка не подключена
	Мигает 2 раза с паузой в 4 секунды	Короткое замыкание батарейки/малое напряжение
	Мигает 3 раза с паузой в 4 секунды	Сбой зарядного устройства
	Мигает 4 раза с паузой в 4 секунды	Сбой трансформатора
	Мигает 5 раз с паузой в 4 секунды	Сбой светодиода

ТЕХНИЧЕСКОЕ ОБСЛУЖИВАНИЕ И УХОД

Источник света

- Источник света данного светильника может быть заменен только производителем, уполномоченным им сервисным техником или специалистом с соответствующей квалификацией.

Батарейка

- Если после полного заряда батареек указанное время измерительного режима (3 ч) не будет достигнуто, батарейку необходимо немедленно заменить.

Замена батареек

- Снять транспортный предохранитель (кабельный зажим)
- Вынуть штекер батарейки (1).
- Вынуть старые батарейки и вставить новые (2).
- Вставить штекер (1).

Указание: Кабельный зажим для батареек служит в качестве транспортного предохранителя и не требуется при стационарной установке лампы.

Уход

 Перед очисткой или уходом за изделием сначала отключите питание и дайте изделию остыть.

- Очистка: регулярно чистите изделие - только слегка влажной и мягкой тряпкой без ворса. Соблюдайте соответствующие указания.

ХРАНЕНИЕ И УТИЛИЗАЦИЯ

Хранение

- изделие должно храниться в сухом месте и должно быть защищено от загрязнения и воздействия механических нагрузок.

 После хранения в условиях с повышенной влажностью или загрязнением изделие может использоваться только после проверки его рабочего состояния аттестованным электриком.

Указание по утилизации (Европейский Союз)

- Не утилизировать прибор вместе с бытовыми отходами! Продукты с подобным обозначением в соотв. с Положением (WEEE, 2012/19) по утилизации старых электрических и электронных приборов необходимо утилизировать через специальные пункты сбора старых электроприборов!
- Указание по поводу использованных батареек/аккумуляторы:** Возвращайте только полностью разряженные батареи / аккумуляторы. При хранении и утилизации обклейте полюса, чтобы предотвратить короткие замыкания.

МОНТАЖ (должно выполняться только аттестованным электриком)

 Перед выполнением любых работ обесточьте систему электропитания!

 Используйте только те комплектующие, которые поставлены в комплекте с изделием или определенно описаны как комплектующие. В противном случае безопасная работа не гарантируется.

 Проверьте, нет ли в изделии незакрепленных деталей. Если таковые имеются и в этом отношении отсутствуют четкие указания, изделие нельзя устанавливать или вводить в эксплуатацию.

 Используйте поставляемый в комплекте крепежный материал только в том случае, если он подходит для основания, на котором монтируется изделие. Если материал не подходит, используйте только тот крепежный материал, который подходит для соответствующего основания для монтажа.

Извлечение из упаковки

- Осторожно извлеките изделие из упаковки и удалите все средства для защиты во время транспортировки.
- Перед утилизацией упаковки проверьте, не осталось ли в ней компонентов изделия.

Место монтажа

- Изделие предназначено только для монтажа на стену и потолок.

Монтаж (Перед монтажом полностью прочитайте инструкцию)

- Монтируйте светильник, как показано на рисунке.
- Электрическое подключение
 - Должна быть предусмотрена возможность отсоединения всех полюсов изделия от системы электропитания.
 - Для электрического подключения присоедините черную или коричневую жилу (фазная жила) соединительного провода к клемме L, а синюю жилу (нулевая жила) соединительного провода - к клемме N.
- Если лампа должна использоваться в качестве резервной лампы (аварийное освещение только при отказе сети), необходимо удалить мост между клеммами SL und L (3).

 Проверьте, безупречно ли функционирует светильник и надежно ли он закреплен!

Арт. № 240002/03 © 28.06.2016 SLV GmbH, Даймлерштр. 21-23, 52531 Юбах-Паленберг, Германия, тел. +49 (0)2451 4833-0

Сохраняется право на внесение технических изменений.

SVENSKA

BRUKSANVISNING FÖR NÖDLAMPA 240002/03

Läs igenom dessa korta anvisningarna nogga och spara dem för senare användning!

Tekniska data

Driftspänning	220-240V
Nätfrekvens:	50-60Hz
Ljusflöde:	32 lm
Systemeffekt:	4W
Kopplingsmetod:	Permanent drift och nödfunktion
Dimensionerad drifttid:	3 Timmar
Skyddsklass:	II
Kapslingsklassen:	IP20
Omgivningstemperatur (ta):	0° -+25°C
Batteri:	NIMH AA 900mAh 3.6V
Laddningsström:	25-60mA
Läsavstånd:	30m

⚠ SÄKERHETSANVISNINGAR

Om säkerhetsanvisningarna ej beaktas finns risk för livsfara, brännskada och brand!

- Installations-, monteringsarbeten och arbeten på den elektriska anslutningen får endast utföras av auktoriserad elektriker.
- Titta inte in i ljuskällan.
- Produkten får ej ändras eller modifieras.
- Häng eller fäst ingenting på produkten, i synnerhet ingen dekoration.
- Täck inte för produkten. Förhindra inte luftcirkulationen.
- Vid fel får produkten INTE vidröras eller användas längre. Stäng genast av produkten med en extern brytare eller genom att bryta strömmen vid säkringen! Användning av felaktig produkt kan innebära livsfara genom elektrisk stöt!
Ett fel har uppstått när
 - produkten har synliga skador.
 - produkten inte fungerar felfritt (t ex flackande ljus).
 - produkten ryker, ångar eller det hörs knastrande ljud.
 - brandrök uppstår.
 - en överhettning kan ses (t ex missfärgning, även på intilliggande ytor).Använd endast produkten igen efter att den har blivit reparerad och kontrollerad av en auktoriserad elektriker!
- Produkten är ej avsedd att användas av barn. Säkerställ att barn inte kan skada sig på produkten t ex genom att bränna sig på varma ytor eller genom elektriska stötar.

Ytterligare säkerhetsanvisningar indikeras av denna symbolen: ⚠ .

ÄNDAMÅLSENLIG ANVÄNDNING

Denna produkt är avsedd för belysingsändamål och får:

- endast drivas med en spänning på 220-240V ~50-60Hz.
- endast anslutas i enlighet med skyddsklass II (två).
- endast användas fast monterat på ett stabilt, jämnt underlag där den inte kan välta.
- endast användas på normala/ej brännbara ytor.
- endast användas i torra utrymmen, alltså inte:
 - i fuktiga eller smutsiga utrymmen.
 - i utrymmen med hög luftfuktighet.

- ej utsätts för stark mekanisk belastning eller stark nedsmutsning.

DRIFT

Automatisk testfunktion

Efter idrifttagning utförs automatiskt ett funktionstest och fortsätts med följande intervaller

- Var 4:e sekund: Batteriet kontrolleras med avseende på avbrott, laddningsfel, fel på transformator och lampor.
- Varje månad: 3 minuter löpande test.
- Varje år: 1-3 timmar löpande test.

Anvisning: Alla testfunktioner är förinställda och behöver inte anpassas!

Manuell testfunktion

Tryck en gång på testknappen	30 sekunder löpande test
Tryck två gånger på testknappen inom 2 sekunder	3 minuter löpande test
Tryck tre gånger på testknappen inom 2 sekunder	30 minuter löpande test
Tryck fyra gånger på testknappen inom 2 sekunder	1-3 timmar löpande test

LED statusindikering

Grön	Permanent tänd	Beredd / normal drift
	Blinkande	Testfas
Röd	Kontroll (fel)	
	Blinka en gång 4 sekunders paus	Batteriet ej anslutet
	Blinka två gånger 4 sekunders paus	Batteri kortslutning / låg spänning
	Blinka tre gånger 4 sekunders paus	Laddare defekt
	Blinka fyra gånger 4 sekunders paus	Transformator defekt
	Blinka fem gånger 4 sekunders paus	LED ljuskälla defekt

UNDERHÅLL OCH SKÖTSEL

Ljuskälla

- Denna lampas ljuskälla får endast bytas ut av tillverkaren eller en av denne auktoriserad servicetekniker eller en liknande kvalificerad person.

Batteri

- Om den föreskrivna dimensionerade drifttiden på 3 timmar efter fullständig laddning inte nås, måste batteriet bytas ut omedelbart.

Batteribyte

- Ta loss transportsäkringen (buntband).
- Dra ut batteriets kontakt (1).
- Ta ut de gamla batterierna och sätt i nya batterier (2).
- Sätt i kontakten (1).

Anvisning: Batteriernas buntband tjänar som transportsäkring och krävs inte vid fast installerad lampa

Skötsel

- ⚠ Stäng först av strömmen till hela produkten och låt den svalna innan du rengör eller gör underhållsarbeten på produkten.
- Rengör produkten regelbundet - endast med en lätt fuktad, mjuk och luddfri duk. Beakta eventuellt medföljande anvisningar.

FÖRVARING OCH SOPHANTERING

Förvaring

- Produkten måste förvaras torr och skyddad mot smuts och mekanisk belastning.
- ⚠ Om produkten har varit förvarad på en fuktig eller smutsig plats får den endast tas i bruk igen efter att ha blivit kontrollerad av en auktoriserad elektriker.



Anvisningar för sophantering (Europeiska Unionen)

- Produkten får ej kastas i hushållssoporna! Produkter som är märkta med denna symbolen ska kastas i enlighet med riktlinjerna (WEEE, 2012/19) för elektriska och elektroniska apparater på de lokala uppsamlingsställena för el- och elektronikskrot.
- **Hänvisningar till förbrukade batterier:** Lämna endast tillbaka helt urladdade batterier. Tejpa över polerna vid förvaring och avfallshantering så att det inte blir kortslutning.

MONTERING (får endast utföras av auktoriserad elektriker)

⚠ Koppla bort strömförsörjningen och se till att ledningen är spänningsfri innan du börjar arbeta!

⚠ Använd endast tillbehör som följde med i leveransen eller som klart beskrivs som tillbehör!

⚠ Kontrollera om det finns lösa delar i produkten. Skulle så vara fallet och det inte klart anges att sådana delar ingår, får produkten ej installeras eller tas i bruk.

⚠ Använd det medföljande monteringsmaterialet bara om det lämpar sig för montering på det aktuella underlaget. Om detta ej är fallet ska monteringsmaterial användas som är avsett för underlaget.

Uppackning

- Ta försiktigt ut produkten ur förpackningen och ta bort alla transportskydd.
- Kontrollera innan du kastar förpackningsmaterialet att alla produktens delar är urtagna.

Monteringsplats

- Produkten är endast avsedd för vägg- och takmontering.

Montering (läs igenom helt före montering)

- Montera lampan som bilden visar.
- Elektrisk anslutning
 - Produkten måste kunna kopplas bort från strömförsörjningen med en allpolig brytning.
 - För att förbinda lampan elektriskt kopplar du elkabelns svarta eller bruna ledare (fas) till klämma L och den blå ledaren (neutral, nolla) till klämma N.
 - Om lampan ska användas som nödlampa (ljuskälla endast i drift vid strömavbrott), måste bryggan mellan klämma SL och L avlägsnas (3).

⚠ **Kontrollera att lampan fungerar felfritt och att den sitter säkert!**

Art.-nr. 240002/03 © 28.06.2016 SLV GmbH,
Daimlerstr. 21-23, 52531 Übach-Palenberg, Germany,
Tel. +49 (0)2451 4833-0.
Tekniska ändringar kan förekomma.

TÜRKÇE

ACIL DURUM LAMBASI

İÇİN KULLANMA KILAVUZU

240002/03

Bu kısa talimatı dikkatle okuyun ve daha sonraki kullanım için kolay ulaşılabilir bir yerde saklayın!

Teknik veriler

İşletim gerilimi	220-240V
Ağ frekansı:	50-60Hz
Işık akışı:	32 lm
Sistem gücü:	4W
Devreleme türü:	Süreklili ve bekleme modunda
Nominal işletim süresi:	3 Saat
Koruma sınıfı:	II
Koruma türü:	IP20
verilen çevre derecesini (ta):	0° -+25°C
Pil:	NIMH AA 900mAh 3.6V
Şarj akımı:	25-60mA
Algılama mesafesi:	30m

⚠️ GÜVENLİK UYARILARI

Güvenlik uyarılarının dikkate alınmaması, hayatı tehlikeye, yanma ve yangın tehlikesine yol açabilir!

- Kurulum ve montaj işlerini ve elektrik bağlantısında yapılacak işleri sadece yetkili elektrik teknisyeni gerçekleştirebilir.
- Işık kaynağına bakılmamalıdır.
- Ürün değiştirilemez ve modifiye edilemez.
- Ürüne herhangi bir nesne asmayın ve tutturmayın, özellikle dekorasyon eşyası.
- Ürünün üzerini örtmeyin. Hava sirkülasyonunu kesmeyin.
- Arıza oluşması durumunda ürünü KULLANAMAZ ve DOKUNAMAZSINIZ. Ürünü harici ışık şalteri ya da sigortadan elektriği keserek kapatın! Arıza durumunda temas etmekte ve çalıştırmaya devam edilmesinde elektrik çarpmasından dolayı hayati tehlike, yanma ve yangın çıkma tehlikesi vardır!
- Aşağıdakiler gerçekleştiğinde hata durumu oluşur
 - Gözle görülür hasarlar oluşursa.
 - Ürün sorunsuz çalışmazsa (örneğin titreyerek yanma).
 - Duman çıkıyorsa, kaynama ya da duyulabilir çıtırtılar varsa.
 - Yanık kokusu geliyorsa.
 - Isınma izleri görülebiliyorsa (örneğin renk değişimi, çevresi dahil).
- Ürünü tekrar tamir edildikten ve sadece yetkili bir elektrik teknisyeni tarafından kontrol edildikten sonra kullanın!
- Ürün çocukların kullanımına uygun değildir. Çocukların üründen zarar görmemesini sağlayın, örneğin sıcak yüzeyler nedeniyle yanarak ya da elektrik çarpması.

İlave güvenlik uyarıları gösterilen sembol ile işaretlenmiştir: ⚠️

AMACINA UYGUN KULLANIM

Bu ürün sadece aydınlatma amacına hizmet eder ve sadece aşağıdaki şartlarda kullanılır:

- Sadece 220-240V ~50-60Hz gerilim ile kullanılabilir.
- Sadece koruma sınıfı II (iki) uygun olarak bağlanabilir.
- Sağlam, düz ve devrilmeye mahal vermeyecek zeminde sabitlenerek kullanılabilir.
- Sadece normal, yani tutuşma tehlikesi olmayan alanların üzerinde çalıştırılabilir.

- Sadece kuru ortamda kullanılabilir, yani:
 - Nemli ve kirlenme tehlikesi olan odalarda kullanılmaz.
 - Havadaki nem oranının yüksek olduğu alanlarda çalıştırılmaz.
- Güçlü mekanik etkiler ve yoğun kirlilik etkisinde kalmaz.

ÇALIŞTIRMA

Otomatik test fonksiyonu

İlk işleme alındıktan sonra otomatik olarak bir fonksiyon testi yapılır ve aşağıdaki aralıklarda devam eder

- Her 4 saniyede bir: Pil kesinti, şarj hataları ve ayrıca lamba ve transformator hataları açısından kontrol edilir.
- Ayda bir: 3 dakika süreli test.
- Yılda bir: 1-3 saat arası süreli test.

Bilgi: Tüm test fonksiyonları ön ayarlardır ve uyarlanması gerekmez!

Manuel test fonksiyonu

Test düğmesine bir kez basın	30 saniye süreli test
Test düğmesine 2 saniye içinde iki kez basın	3 dakika süreli test
Test düğmesine 2 saniye içinde üç kez basın	30 dakika süreli test
Test düğmesine 2 saniye içinde dört kez basın	1-3 saat arası süreli test

LED durum göstergesi

Yeşil	Süreklili açık	Hazır / normal işletim
	Yanıp sönüyor	Test aşaması
	Kontrol (hatalar)	
	Bir kez yanıp sönme 4 saniye ara	Pil bağlı değil
	İki kez yanıp sönme 4 saniye ara	Pil kısa devresi / düşük gerilim
Kırmızı	Üç kez yanıp sönme 4 saniye ara	Şarj cihazı hatalı
	Dört kez yanıp sönme 4 saniye ara	Transformator hatalı
	Beş kez yanıp sönme 4 saniye ara	LED lambaları hatalı

TAMİR VE KORUYUCU BAKIM

Ampul

- Bu lambanın ışık kaynağı, sadece üretici veya üretici tarafından görevlendirilen bir teknik servis elemanı veya benzer yetkiye sahip bir kişi tarafından değiştirilebilir.

Pil

Pilin tamamıyla dolmasından sonra nominal işletim süresine (3h) ulaşılmaz ise, pilin derhal değiştirilmesi gerekir

Pil değişimi

- Taşıma emniyeti (kablo bağı) sökülmelidir.
- Pilin fişi çıkarılmalıdır(1)
- Eski piller çıkarılmalı ve yeni piller yerleştirilmelidir (2).
- Fiş takılmalıdır(1)

Bilgi: Pillerin kablo bağı taşıma emniyeti içindir ve sabit monte edilmeyen lambada gereklidir.

Koruyucu bakım

⚠️ Başta tüm elektriği kesin ve üründe temizlik ya da bakım işlemlerine başlamadan önce ürünün soğumasını bekleyin.

- Ürünü düzenli olarak hafif nemi, yumuşak ve toz bırakmayan bir bez ile silin. Varsa birlikte gönderilen açıklamaları dikkate alın.

SAKLAMA KOŞULLARI VE ATIK TASFİYESİ

Saklama koşulları

- Ürün kuru yerde, kirlenmelerden ve mekanik yüklenmelerden korunarak saklanmalıdır.

⚠️ Nemli ve kirli saklama işleminden sonra, ürün ancak yetkili bir elektrik teknisyeninin durum kontrolünden geçtikten sonra çalıştırılabilir.

Tasfiye açıklaması (Avrupa Birliği)

- Ürünü ev çöplüyle birlikte atmayın! Bu sembolü taşıyan ürünler, elektroteknik ve elektronik eski aletlerin yerel elektronik eski aletler toplama yerinde tasfiye edilmesi (WEEE, 2012/19) yönetmeliğine bağlıdır.
- Kullanılmış piller/aküleri ile ilgili talimat:** Sadece tam olarak boşalmış pilleri / aküleri geri veriniz. Saklarken veya çöpe atarken, kısa devre yapmasınlar diye, uçlarını bantlayınız.

MONTAJ (sadece elektrik teknisyeni yetkilidir)

⚠️ Herhangi bir işe başlamadan önce elektrik beslemesini ya da kablo bağlantısını kesin!

⚠️ Sadece ürün ile birlikte gönderilen aksesuarları ya da aksesuar olarak tanımlanmış olanları kullanın!

⚠️ Ürünün içinde gevşek parçaların olup olmadığını kontrol edin. Varsa ve böyle parçaların özellikle bulunduğu belirtilmiyorsa bu ürün kurulamaz ya da işleme alınmaz.

⚠️ Birlikte gönderilen montaj malzemesini sadece zemin elverişliyse kullanın. Eğer değilse sadece zemin için elverişli montaj malzemesi kullanın.

Ambalajından çıkarma

- Ürünü dikkatlice ambalajından çıkartın ve her türlü taşıma emniyetini sökün.
- Ambalaj malzemesinin tasfiyesinden önce, ürünün tüm parçalarının içinden alınmış olduğunu kontrol edin.

Montaj yeri

- Ürün sadece duvara ve tavana monte etmek için uygundur.

Montaj aşamaları (montajdan önce tamamını okuyun)

- Lambayı resimde gösterildiği gibi monte edin.
- Elektrik bağlantısı
 - Ürün tam kutuplu ayırıcı ile elektrik beslemesinden ayrılmalıdır.
 - Elektrik bağlantısını yapmak için bağlantı hattının siyah ya da kahverengi kablosunu (dış iletken) L klemensi ile ve bağlantı hattının mavi kablosunu (nötr iletken) N klemensi ile bağlayın.
- Lamba bekleme modunda kullanılacaksa (lamba sadece elektrik kesintisinde çalışır), SL klemensi ve L klemensi arasındaki köprü çıkarılmalıdır (3).

⚠️ **Lambanın sorunsuz çalışmasını ve sağlam duruyor olmasını kontrol edin!**

Ürün kodu 240002/03 © 28.06.2016 SLV GmbH, Daimlerstr. 21-23, 52531 Übach-Palenberg, Germany, Tel. +49 (0)2451 4833-0.

Teknik değişiklik yapma hakkı saklıdır.

MAGYAR

KEZELÉSI ÚTMUTATÓ

VÉSZVILÁGÍTÓ LÁMPATEST

240002/03

Kérjük, olvassa el figyelmesen a rövid használati utasítást, és őrizze meg!

Műszaki adatok

Üzemi feszültség:	220-240V
Power frequency:	50-60Hz
Fényáram:	32 lm
Rendszerteljesítmény:	4W
Működési mód:	Állandó üzemű / Készenléti üzemű
Névleges működési időtartam:	3 óra
Érintésvédelmi osztály:	II
Védelem típusa:	IP20
Környezeti hőmérséklet:	0° -+25°C
Akkumulátor:	NIMH AA 900mAh 3.6V
Töltő áram:	25-60mA
Felismerhetőségi távolság:	30m

BIZTONSÁGI FIGYELMEZTETÉSEK

A biztonsági felhívások figyelmen kívül hagyása életveszélyhez, égéshez vagy tűzhez vezethetnek!

- A termék beszerelését, hálózatra történő csatlakoztatását bizza szakemberre.
- Ne nézzen közvetlenül a fényforrásba.
- Ne alakítsa át a terméket.
- Ne függessen vagy rögzítsen semmit a termékre, főleg dekorációt ne.
- Ne fedje le a terméket - biztosítson szabad légáramlást.
- Meghibásodás esetén ne használja tovább a terméket! Áramtalanítsa azt a külső kapcsoló segítségével vagy a biztosíték lekapcsolásával. Meghibásodás lép fel amennyiben:
 - látható sérülés jelenik meg a terméken
 - a termék nem megfelelően működik (pl. villog)
 - füst, gőz jelenik meg vagy pattogó hangot ad a termék
 - égett szag érezhető
 - túlmelegedés észlelhető, pl. a szomszédos felületek elszíneződnekA terméket csak azután üzemeltesse, miután képzett villanyszerelő átvizsgálta és karbantartotta azt!
- A terméket gyermekek nem használhatják. Biztosítsa, hogy ne is szenvedhessenek kárt, (pl. égési sérülések, áramütés).

A további biztonsági figyelmeztetéseket így jelöltük: .

HASZNÁLJA AZ UTASÍTÁSNAK MEGFELELŐEN

A termék csak világítási célokra alkalmas, ezért:

- csak 220-240V ~50-60Hz hálózati feszültségen működtethető.
- a 2-es érintésvédelmi osztálynak megfelelően kell üzemeltetni.
- a terméket csak sima, stabil és csúszásmentes felületen használjuk.
- csak nem gyúlékony felületeken üzemeltethető.
- csak száraz körülmények között használható,
 - nem nyirkos vagy szennyezett környezetben.
 - nem magas páratartalommal rendelkező helyen.
- ne tegye ki mechanikus terhelésnek vagy erős szennyeződésnek.

MŰKÖDÉS

öntesztelő funkció

Beüzemelését követően a lámpatesten a következő automatikus tesztek mennek végbe.

- 4 másodpercenként: elem-, fényforrás- valamint tápegység-teszt.
- Minden hónapban: 3 perces működési teszt.
- Minden évben: 1-3 órás működési teszt.

Minden teszt funkció előre programozott és nem változtatható!

Manuális teszt

Nyomja meg a „test” gombot	30 mp-es működési teszt
Nyomja meg a „test” gombot 2 másodpercen belül kétszer	3 perces működési teszt
Nyomja meg a „test” gombot 2 másodpercen belül háromszor	30 perces működési teszt
Nyomja meg a „test” gombot 2 másodpercen belül négyszer	1-3 órás működési teszt

LED állapotjelző

zöld	folyamatos jelzés	Normál működés
	villogó jelzés	Teszt üzemmód
piros	Hibajelzések	
	4 másodpercenkénti villanás	Az akkumulátor nincs csatlakoztatva
	4 másodpercenként 2 villanás	Alacsony akkufeszültség / zárt akkumulátor
	4 másodpercenként 3 villanás	Az akkumulátor nem töltődik megfelelően
	4 másodpercenként 4 villanás	Tápegységhiba
	4 másodpercenként 5 villanás	A fényforrás nem működik

KARBANTARTÁS ÉS GONDOSKODÁS

Fényforrás

- A lámpatest fényforrásának esetleges cseréjét kizárólag a gyártó, vagy minősített szakember végezheti el.

Elemcsere

- Amennyiben az elem teljes feltöltése mellett nem érhető el a 3 órás működési időtartam, az akkumulátort ki kell cserélni.

Akkumulátor csere

- Vegye le gyorskötözőt
- Húzza ki az akkumulátor csatlakozóját (1).
- Távolítsa el a régi akkumulátort és helyezze be az újat (2).
- Dugja vissza az akkumulátor csatlakozóját (1).

A gyorskötöző az akkumulátor szállítás közbeni védelmére szolgál, felszerelt helyzetben nem szükséges.

Gondoskodás

 Tisztítás előtt áramtalanítsa a terméket, és hagyja lehűlni.

- Rendszeresen tisztítsa meg a terméket enyhén nedves, puha és nem bolyhosodó anyaggal. Tekintse át a mellékelt tájékoztatót a további karbantartási teendőkkel kapcsolatban.

TÁROLÁS ÉS HULLADÉKKEZELÉS

Tárolás

- A terméket tiszta, száraz környezetben tárolja. Ügyeljen arra, hogy a termék ne sérüljön mechanikusan a tárolás során.

 A hulladék közt vagy hulladékátrolóban talált terméket csak azután próbálja meg beüzemelni, ha annak állapotát egy megbízható villanyszerelő elfogadhatónak találta.

Hulladékkezelés (Európai Unió)





- A terméket ne a hagyományos háztartási hulladékkal együtt dobja ki! A fenti jellel ellátott termékeket a WEEE, 2012/19 irányelv szerint az elektromos és elektronikus termékek számára kihelyezett hulladékgyűjtőbe tegye!
- **Utasítások használt elemekhez akkumulátorokhoz**
Csak teljesen lemerült elemeket=akkumulátortkat adjon le.
Ragassza le a tárolás és elszállítás közben a pólusokat, hogy ne jöjjön létre rövidzárlat.

ÜZEMBE HELYEZÉS (csak képzett villanyszerelő végezheti)

 Áramtalanítsa a hálózatot, vagy húzza ki a hálózatból, mielőtt bármilyen munkába belekezdene!

 Csak olyan alkatrészeket használjon, amelyek a termékkel együtt kaphatóak vagy kiegészítőként vannak feltüntetve!

 Nézze át a terméket, nem lazultak-e meg esetleg bizonyos alkatrészek. Ha a lámpatesten belül kilazult néhány alkatrész, és ezek nincsenek eléggé meghúzva, előfordulhat, hogy a terméket nem lehet üzembe helyezni vagy működtetni.

 Csak abban az esetben használja a mellékelt rögzítő anyagot, amennyiben az kompatibilis a beépítési felülettel. Ha ez az eset nem áll fenn, keressen a felületnek megfelelő rögzítőt.

Kicsomagolás

- Óvatosan vegye ki a terméket a csomagolásból, eltávolítva minden biztonságos szállítást elősegítő anyagot.
- Mielőtt kiböbná a csomagolóanyagot, ellenőrizze, hogy a termékhez tartozó összes alkatrészt kivette-e.

Beszerelés helye

- A termék kizárólag falra és mennyezetre szerelhető.

A szerelés lépései (olvassa végig figyelmesen!)

- Az ábrán látható módon helyezze üzembe a lámpatestet.
- Elektromos Csatlakozás
 - A terméknek leválaszthatónak kell lennie a transzformátorról egy szakaszoló kapcsoló segítségével.
 - Az elektromos bekötéshez a fekete vagy barna kábelt (fázisvezető) az L jelzéshez, a kék kábelt (nullavezető) az N jelzéshez kell csatlakoztatni.
 - Amennyiben a lámpatestet készenléti üzembe használja (csak áramkimaradás esetén üzemel) az áthidalást az SL és L közül távolítsa el (3).

 **Ellenőrizze, hogy a termék megfelelően működik, és biztonságosan rögzítve van!**

modellszám 240002/03 © 28.06.2016 SLV GmbH,
Daimlerstr. 21-23, 52531 Übach-Palenberg, Germany,
Tel. +49 (0)2451 4833-0

A technikai részletek termékenként változhatnak.